



ROSENSO[®]
Live better

PL

AERO W

A60W

Instrukcja
obsługi

OCZYSZCZACZ POWIETRZA - AERO W

Instrukcja obsługi

Spis treści

ŚRODKI OSTROŻNOŚCI	3
CZĘŚĆ 1. BEZPIECZEŃSTWO	4
Najważniejsze oznaczenia	4
Zakazy i ostrzeżenia	4
CZĘŚĆ 2. WPROWADZENIE.....	6
Specyfikacja Techniczna	6
Budowa oczyszczacza	6
CZĘŚĆ 3. OBSŁUGA URZĄDZENIA.....	7
Panel sterowania i jego obsługa.....	7
CZĘŚĆ 4. WYMIANA FILTRÓW I CZUJNIKA	10
Wymiana filtrów	10
Czyszczenie/wymiana czujnika	10
CZĘŚĆ 5. CZYSZCZENIE I KONSERWACJA	11
Czyszczenie obudowy urządzenia	11
Czyszczenie/wymiana filtrów	11
CZĘŚĆ 6. SCHEMAT ELEKTRYCZNY	12
CZĘŚĆ 7. ROZWIĄZYWANIE PROBLEMÓW	13
GWARANCJA.....	14

ŚRODKI OSTROŻNOŚCI



OSTRZEŻENIE

Tylko wykwalifikowane osoby powinny instalować i serwisować sprzęt. Instalacja, rozruch i serwis urządzeń może być niebezpieczny i wymaga specjalistycznej wiedzy i przeszkolenia. Nieprawidłowo zainstalowany, przygotowany lub wymieniony sprzęt przez niewykwalifikowane osoby może spowodować poważne obrażenia ciała, a nawet śmierć. Podczas pracy przy urządzeniu należy przestrzegać wszelkich środków ostrożności zawartej w niniejszej instrukcji, na naklejkach i etykietach urządzenia.

UTYLIZACJA:

Nie wyrzucaj urządzenia razem z niesortowanymi odpadami komunalnymi.

Konieczne jest przekazanie tego typu odpadów do specjalnego przetworzenia.

Wyrzucanie urządzenia razem z innymi odpadami z gospodarstwa domowego jest nielegalne.

Istnieje kilka sposobów pozbycia się sprzętów tego typu:

- A. Miasto organizuje zbiórki odpadów elektronicznych, podczas których można przekazać urządzenie bez ponoszenia kosztów.
- B. Podczas kupowania nowego urządzenia sprzedawca przyjmie nasz stary klimatyzator bez żadnej opłaty.
- C. Producent odbierze od klienta produkt bez obciążania go kosztami.
- D. Produkty tego typu, zawierające cenne elementy, mogą zostać sprzedane na skupie metali.

Wyrzucenie urządzenia „na dziko” naraża Ciebie oraz Twoich najbliższych na ryzyko utraty zdrowia. Niebezpieczne substancje z urządzenia mogą przeniknąć do wód gruntowych stwarzając niebezpieczeństwo przedostania się do łańcucha pokarmowego ludzi.



CZĘŚĆ 1. BEZPIECZEŃSTWO

1. NAJWAŻNIEJSZE OZNACZENIA

W celu uniknięcia szkody bądź uszkodzenia mienia, należy przestrzegać następujących zasad i postępować zgodnie z instrukcją.



UWAGA

Cała zawartość tego rozdziału dotyczy środków ostrożności, których użytkownicy muszą przestrzegać. Środki ostrożności dotyczą prawidłowego użytkowania tego produktu. Wyjaśniają niebezpieczeństwa, zakres szkód i możliwe wypadki.



Zakaz



Ostrzeżenie



Zakaz

1. Nie używaj nieautoryzowanych akcesoriów bez zgody producenta, jeśli spowodujesz awarię urządzenia z tego powodu, gwarancja zostanie automatycznie zakończona.
2. Sprawdź produkt zaraz po otwarciu opakowania, czy nie jest uszkodzony i kompletny.
3. Dzieci i osoby niepełnosprawne nie powinny używać tego urządzenia bez opiekuna.
4. Natychmiast odłącz urządzenie od prądu jeśli zauważysz jego nieprawidłowe działanie.
5. Nie naprawiaj urządzenia samodzielnie, może być ono naprawiane wyłącznie przez wykwalifikowany serwis.
6. Jeśli kabel zasilający bądź wtyczka są uszkodzone, muszą zostać wymienione przez producenta lub innych specjalistów, aby uniknąć porażenia prądem i/lub pożaru.



Wszelkie czynności oznaczone tym symbolem są zabronione. W przeciwnym razie produkt może zostać uszkodzony lub zagrażać bezpieczeństwu użytkownika.



Wszelkie treści oznaczone tym znakiem muszą być ściśle przestrzegane, w przeciwnym razie może to spowodować uszkodzenie produktu lub zagrazić bezpieczeństwu użytkownika



Treści z tym znakiem są częścią, na którą użytkownik musi zwrócić uwagę, w przeciwnym razie produkt może zostać uszkodzony lub spowodować inne straty z powodu niewłaściwej obsługi.

2. ZAKAZY I OSTRZEŻENIA



Nie używaj urządzenia w pomieszczeniach wypełnionych łatwopalnymi gazami, takimi jak np. wodór, gaz ziemny, propan oraz inne.



Nie wkładaj palców ani przedmiotów do wlotu lub wylotu powietrza.



Nie odłączaj wtyczki zasilającej mokrymi rękoma.

CZĘŚĆ 1. BEZPIECZEŃSTWO



Nie używaj urządzenia w pomieszczeniach, w których rozpylono środki owadobójcze, występują opary oleju, kadzidel czy dymu, w takich gdzie czuć chemiczny zapach oraz takich, gdzie występuje nadmierna wilgotność np. w łazienkach.



Nie używaj oczyszczacza bez zainstalowanych filtrów



Nie blokuj wlotu/wylotu powietrza.



Nie używaj urządzenia, jeśli przewód zasilający, wtyczka są uszkodzone.



Nie czyść filtra kompozytowego. Jest to filt, który należy wymienić na nowy.



Odłącz kabel zasilający urządzenia od gniazdka przed przystąpieniem do czyszczenia urządzenia, bądź w przypadku, gdy nie będzie ono używane przez dłuższy czas.



Zawsze trzymaj za wtyczkę, jeżeli chcesz odłączyć urządzenie od zasilania. Nie ciągnij za przewód zasilający, w przeciwnym razie może dojść do porażenia prądem lub może to spowodować pożar.



Zachowaj ostrożność podczas czyszczenia, silnie żrące detergenty uszkadzają powierzchnię urządzenia. Nie używać alkoholu, rozpuszczalników i innych silnych detergentów. Do czyszczenia używaj wyłącznie miękkiej ściereczki.



Trzymaj z dala od źródeł ciepła i ognia takich jak np. kominek, grzejnik oraz miejsc, w których urządzenie może mieć kontakt z łatwopalnymi gazami.



Regularnie usuwaj kurz z urządzenia i wtyczki zasilającej



Urządzenie nie może być podłączane do niestandardowego źródła zasilania



Jeśli urządzenie zakłóca odbiór radia lub telewizji, wypróbuj poniższe opcje, aby skorygować zakłócenia:

- Wyreguluj antenę ponownie;
- Odsuń oczyszczacz od radia/telewizora;
- Podłącz urządzenie do innego, osobnego gniazdka;
- Aby uzyskać pomoc, skontaktuj się ze sprzedawcą lub technikiem RTV.



To urządzenie nie może być obsługiwane przez dzieci i osoby niepełnosprawne, chyba, że są pod nadzorem opiekuna.



Nie używaj oczyszczacz, gdy kabel zasilający lub wtyczka są uszkodzone, lub gniazdko na ścianie jest poluzowane.

CZĘŚĆ 2. WPROWADZENIE

1. SPECYFIKACJA TECHNICZNA

Model		A60W
CADR	m ³ /h	600
Wymiary (SxGxW)	mm	450x450x915
Waga	kg	13
Pobór mocy	W	65
Zasilanie	V-Hz	220-240~50
Zastosowanie do pomieszczeń o pow.	m ²	10-120
Hałas	dB(A)	68

2. BUDOWA OCZYSZCZACZA

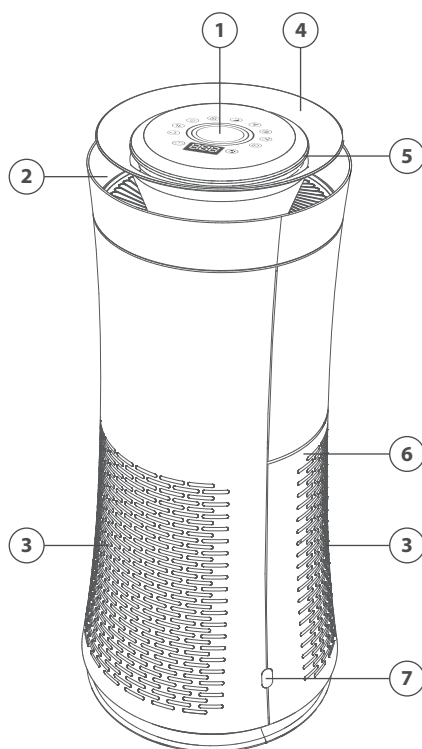

Rys. 1

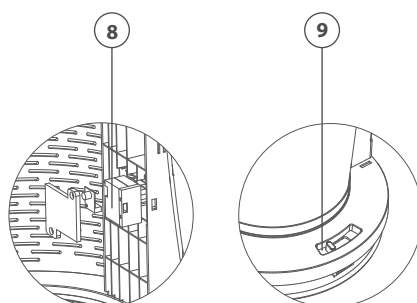

Rys. 2

1. Panel sterujący
2. Wylot powietrza
3. Wlot powietrza
4. Dekoracyjna obręcz
5. Świetlny wskaźnik jakości powietrza
6. Tylny panel obudowy
7. Zatrzaska
8. Czujnik zanieczyszczenia powietrza
9. Blokada mocowania filtra

CZĘŚĆ 3. OBSŁUGA URZĄDZENIA

1. PANEL STEROWANIA I JEGO OBSŁUGA

Włączanie urządzenia

Podłącz kabel zasilający do gniazdka, a następnie naciśnij przycisk ON/OFF. Podświetli się on na czerwono, a urządzenie przejdzie w tryb czuwania.

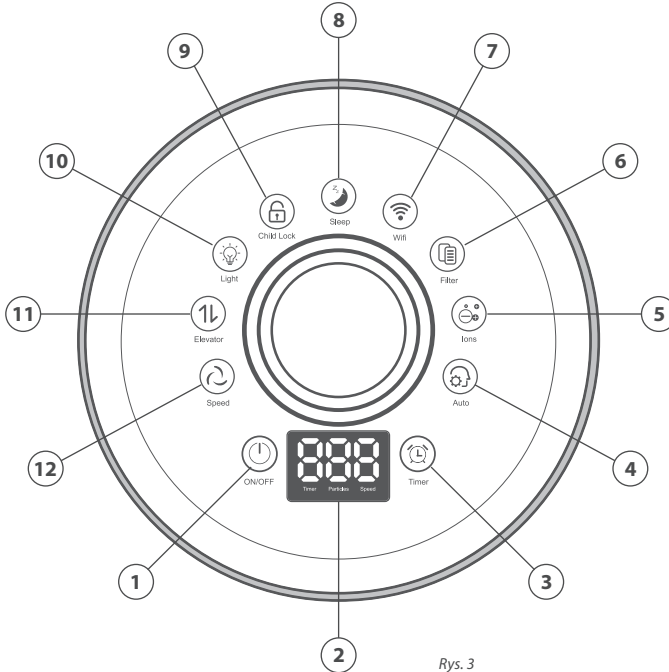

Rys. 3

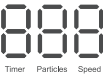
- 
Przycisk ON/OFF
 Naciśnij ten przycisk aby włączyć/wyłączyć urządzenie.
- 
Wyświetlacz
 Po włączeniu zasilania przycisk PM2,5 zacznie migać, a wyświetlacz będzie wskazywać stężenie PM2,5 w powietrzu.

 Po naciśnięciu przycisku TIMERA (🕒) na wyświetlaczu podświetli się dioda TIMER i zostanie wyświetlony aktualnie ustawiony czas regulatora czasowego.

 Po naciśnięciu przycisku SPEED (🌀) podświetli się dioda SPEED, wyświetlacz pokaże aktualnie ustawioną prędkość wentylatora (3-4-5-1-2)





CZĘŚĆ 3. OPERATION INSTRUCTIONS

3.  **Przycisk TIMER**
Służy do planowania automatycznego włączenia lub wyłączenia oczyszczacza powietrza. Czas można ustawić w przedziale 0-12h.
- Aby ustawić automatyczne włączenie urządzenia: naciśnij przycisk TIMER kiedy oczyszczacz jest wyłączony i ustaw żądany czas jego włączenia.
 - Aby ustawić automatyczne wyłączenie urządzenia: naciśnij przycisk TIMER kiedy oczyszczacz jest włączony i ustaw żądany czas jego wyłączenia.



4.  **Przycisk automatycznego trybu pracy (AUTO)**
Po włączeniu urządzenia domyślnym trybem jest tryb automatyczny. Dotknij tego przycisku, aby wyjść z trybu automatycznego i przejść do trybu ręcznego. W trybie automatycznym prędkość wentylatora będzie automatycznie dostosowywana w zależności o ilości zanieczyszczeń wykrytych przez czujnik w powietrzu.

UWAGA

Kiedy urządzenie pracuje w trybie automatycznym (AUTO), urządzenie dostosowuje swoją pracę do aktualnego poziomu zanieczyszczenia powietrza. Jeśli jest zbyt wysoka światło LED zmieni kolor na czerwony, panel sterowania podniesie się do góry, a wentylator automatycznie przejdzie na wyższe obroty. Po oczyszczeniu panel opadnie a wentylator zmieni bieg na niższy.

5.  **Przycisk jonizatora powietrza (ION)**
Przycisk włącza/wyłącza jonizator powietrza. Domyślnie oczyszczacz jest zaprogramowany tak, aby jonizator powietrza uruchamiał się automatycznie przy uruchomieniu urządzenia.
6.  **Dioda wymiany filtra (FILTER)**
Gdy czas użytkowania filtra kompozytowego osiągnie 3000 godzin, wskaźnik filtra podświetli się i zacznie migać, oznacza to konieczność wymiany filtra na nowy.
7.  **Przycisk WiFi**
Przycisk odpowiedzialny za połączenie z siecią WiFi
8.  **Przycisk trybu snu (SLEEP)**
Przycisk pozwala na włączenie/wyłączenie trybu snu. Podczas tego trybu podświetlenie na panelu sterowania zostanie wygaszone, a oczyszczacz zacznie pracować z najniższą prędkością.

CZĘŚĆ 3. OPERATION INSTRUCTIONS

9.  **Przycisk blokady rodzicielskiej (CHILD LOCK)**
Pozwala na blokowanie przycisków panelu sterowania.
Naciśnij ten przycisk, podczas pracy oczyszczacza, przez 3 sekundy, aby zablokować możliwość korzystania z panelu sterowania. Powtórz czynność jeśli chcesz zwolnić blokadę.
10.  **Przycisk podświetlenia (LIGHTING)**
Włącza/wyłącza podświetlenie panelu sterowania.
11.  **Przycisk podnoszenia panelu (ELEVATOR)**
Przycisk pozwala na podniesienie/opuszczenie panelu sterowania. Pozwala to np. na wygodnie oczyszczenie obręczy oczyszczacza.



UWAGA

1. Zawsze ustawiaj oczyszczacz na stabilnej i płaskiej powierzchni.
2. Nigdy nie wlewaj wody do urządzenia.

12.  **Przycisk regulacji prędkości pracy wentylatora (SPEED)**
Przycisk pozwala na regulację pracy wentylatora oczyszczacza w pięciu prędkościach. Naciśnij ten przycisk, aby ustawić żadaną prędkość z poziomów: 3-4-5-1-2.

CZĘŚĆ 4. WYMIANA FILTRÓW I CZUJNIKA

1. WYMIANA FILTRÓW

Aby wymienić filtr:

1. Wyłącz urządzenie, i odłącz je od prądu. Chwyć po bokach tylną obudowę i pociągnij do siebie. (Rys. 4)
2. Odblokuj filtr kompozytowy przesuwając suwak blokady w lewo. (Rys. 5)
3. Złap za zaczep znajdujący się w górnej części filtra kompozytowego i pociągnij ją do siebie. Wyjmij zabrudzony filtr i wyrzuć do kosza szczelnie zamykając worek. (Rys. 6)

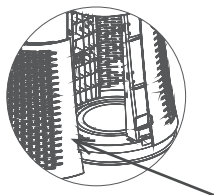

Rys. 4

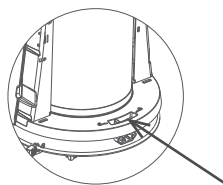

Rys. 5

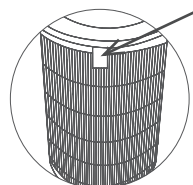

Rys. 6

4. Załóż nowy filtr kompozytowy (zaczep filtra musi być skierowany do przodu i znajdować się po środku obudowy), przesunij suwak blokady w prawą stronę, a następnie załóż tylny panel urządzenia.
5. Podłącz urządzenie do prądu i włącz przyciskiem ON/OFF. Naciśnij i przytrzymaj przycisk FILTER, przez 3 sekundy, aby wyłączyć wskaźnik zużycia filtra. Następnie przytrzymaj ten sam przycisk przez 10 sekund, aby zresetować czas wymiany filtra.



UWAGA

1. Postępuj zgodnie ze wskazówkami dotyczącymi wymiany filtra.
2. Filtr, który należy wymienić, nie może być ponownie użyty, nawet po oczyszczeniu.
3. Nie zapomnij zresetować czasu używania po wymianie filtra.

2. CZYSZCZENIE/WYMIANA CZUJNIKA

Aby wyczyścić/wymienić czujnik:

1. Wyłącz urządzenie i odłącz od prądu.
2. Otwórz tylną obudowę urządzenia i wyjmij filtr.
3. Odkręć śrubki panelu maskującego czujnik, wyjmij go bardzo ostrożnie uważając na każdy element i odłącz kable. (Rys. 7)
4. Podłącz wyczyszczony lub nowy czujnik w urządzeniu, przykręć z powrotem panel maskujący za pomocą śrubek. (Rys. 8)
5. Załóż ponownie filtr kompozytowy w prawidłowym kierunku i zamknij tylny panel urządzenia.

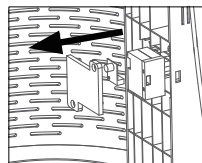

Rys. 7

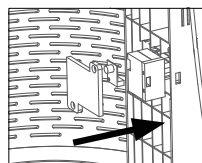

Rys. 8

CZĘŚĆ 5. CZYSZCZENIE I KONSERWACJA



OSTRZEŻENIE

Przed przystąpieniem do czyszczenia czy konserwacji należy odłączyć urządzenie od prądu

1. CZYSZCZENIE OBUDOWY URZĄDZANIA

1. Wytrzyj obudowę urządzenia miękką ściereczką.
2. W przypadku uporczywych plam, których ciężko wyczyścić, użyj miękkiej szmatki zanurzonej w odrobinie neutralnego detergentu do czyszczenia.

Uwaga: Podczas czyszczenia obudowy nie należy używać twardych materiałów, może to spowodować zarysowania powłoki urządzenia.

2. CZYSZCZENIE/WYMIANA FILTRÓW

Filtr kompozytowy nie może być czyszczony, ze względu na jego funkcję i budowę. Jedyną czynnością jaką możemy zrobić oprócz jego wymiany jest możliwość wyczyszczenia go tylko i wyłącznie z wierzchu za pomocą suchej, miękkiej szmatki lub odkurzacza. Nigdy nie używaj wody ani innych płynnych czy aerozolowych środków czystości, ponieważ doprowadzi to do jej uszkodzenia.

Sugestie:

1. Zaleca się usunąć kurz z filtra kompozytowego co 1 miesiąc, aby przedłużyć jego żywotność.
2. Należy pamiętać, że żywotność filtra jest uzależniona od różnych czynników, takich jak np ilość zanieczyszczeń w pomieszczeniu, w którym używany jest oczyszczacz.
3. Nigdy nie myj filtra wodą ani innymi płynami/środkami czyszczącymi.

CZĘŚĆ 6. SCHEMAT ELEKTRYCZNY

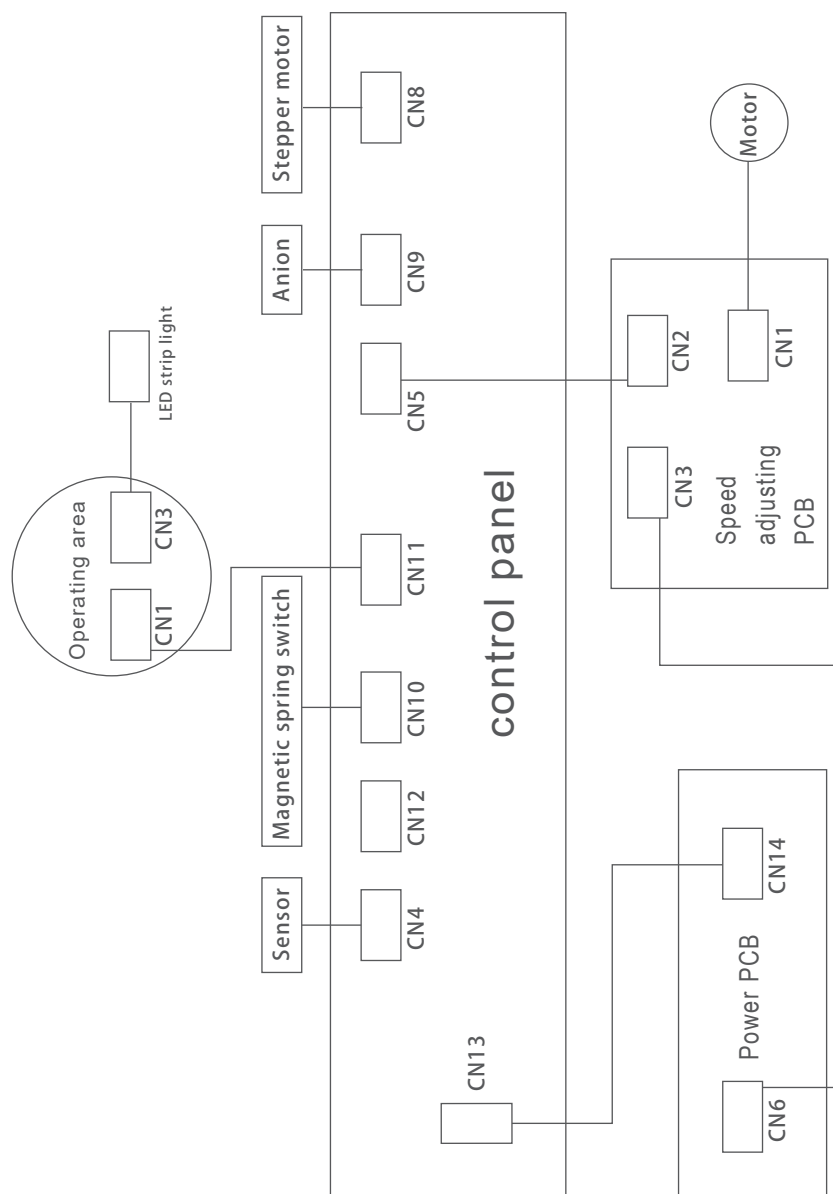

CZĘŚĆ 7. ROZWIĄZYWANIE PROBLEMÓW

Problem	Rozwiązanie
Urządzenie nie włącza się.	<ol style="list-style-type: none"> 1. Sprawdź, czy przewód zasilający jest prawidłowo podłączony. 2. Sprawdź, czy panel przedni jest prawidłowo zamknięty. 3. Sprawdź, czy maszyna jest ustawiona płasko na ziemi.
Zbyt słaby przepływ powietrza z wylotów urządzenia	<ol style="list-style-type: none"> 1. Z filtra nie została usunięta folia zabezpieczająca. Wyjmij filtr, usuń folię i ponownie zainstaluj filtr. 2. Wlot powietrza jest zablokowany, usuń elementy blokujące. 3. Filtr jest zabrudzony: Wyczyść lub wymień filtr na nowy.
Zanieczyszczenia nie są usuwane, jakość powietrza nie poprawia się	<ol style="list-style-type: none"> 1. Filtr nie został zamontowany w urządzeniu. Zainstaluj filtr. 2. W pomieszczeniu za często otwierane są drzwi i okna, co powoduje przedostawanie się zanieczyszczeń do środka, przez co oczyszczacz potrzebuje więcej czasu na oczyszczenie powietrza.. 3. W pobliżu urządzenia znajduje się zbyt wiele obiektów uniemożliwiających swobodny przepływ powietrza. Umieść urządzenie tak, by było w odległości min. 40 cm od obiektów 4. Filtr jest poważnie zabrudzony. Wymień filtr na nowy.
Wydobywające się nieprzyjemne zapachy	<ol style="list-style-type: none"> 1. Nagłe zwiększenie zanieczyszczeń w powietrzu (np. palenie papierosów). Przewietrz pomieszczenie. 2. Filtr jest poważnie zabrudzony. Wymień filtr na nowy.
Wskaźnik powietrza stale wskazuje duże zanieczyszczenie (kolor podświetlenia czerwony lub żółty), a na wyświetlaczu wskazanie ilości pyłów zawieszonych PM 2,5 nie zmienia się przez dłuższy czas.	<ol style="list-style-type: none"> 1. Filtr jest poważnie zabrudzony. Wymień filtr na nowy. 2. Czujnik cząsteczek jest zabrudzony bądź wadliwy. Wyczyść czujnik lub wymień na nowy.



UWAGA

Jeżeli po przeprowadzeniu wszystkich powyższych rozwiązań problem nadal występuje, skontaktuj się z serwisem. Nie należy podejmować prób samodzielnej naprawy i konserwacji urządzenia, grozi to uszkodzeniem urządzenia.

WARUNKI GWARANCJI

1. Gwarancja dotyczy przenośnych urządzeń marki ROTENSO® (zwanych dalej „Oczyszczaczem”) dystrybuowanych przez THERMOSILESIA Sp. z o.o. sp. k. i jest ważna wyłącznie na terytorium Rzeczypospolitej Polskiej.
2. THERMOSILESIA Sp. z o.o. sp. k. gwarantuje sprawne działanie Oczyszczacza, na który wydana jest niniejsza Karta Gwarancyjna, pod warunkiem korzystania z niego zgodnie z przeznaczeniem i warunkami techniczno-eksploatacyjnymi opisanymi w Instrukcji Obsługi.
3. Karta Gwarancyjna jest ważna, jeżeli sporządzona jest na oryginalnym druku, zawierającym nazwę i pieczęć sprzedawcy. Dokonywanie jakichkolwiek skreśleń lub poprawek w Karcie Gwarancyjnej pociąga za sobą jej unieważnienie.
4. THERMOSILESIA Sp. z o.o. sp. k. udziela gwarancji na okres 24miesiący (2 lata), licząc od daty sprzedaży Oczyszczacza do klienta ostatecznego. Realizacja uprawnień gwarancyjnych odbywać się będzie po przedstawieniu ważnej Karty Gwarancyjnej oraz potwierdzeniu zgodności zapisów w Karcie Gwarancyjnej ze stanem faktycznym.
5. Zgłoszenie awarii Oczyszczacza należy kierować do Autoryzowanego Instalatora.
6. Wady sprzętu ujawnione w okresie gwarancji usuwane będą bezpłatnie przez Autoryzowanego Instalatora, w możliwie krótkim terminie, nieprzekraczającym 14 dni, licząc od daty zgłoszenia Oczyszczacza do naprawy. Okres ten może ulec wydłużeniu w przypadku potrzeby sprowadzenia części z poza granic kraju.
7. Gwarancją objęte są wyłącznie uszkodzenia i wady powstałe z przyczyn tkwiących w Oczyszczaczu. Gwarancją nie są objęte:
 - uszkodzenia urządzenia wynikające z postępowania niezgodnego z instrukcją obsługi, w szczególności z nieprawidłowej instalacji, eksploatacji, konserwacji, obsługi, przechowywania, użycia niewłaściwych materiałów eksploatacyjnych (np. filtrów);
 - mechaniczne uszkodzenia i wywołane nimi wady;
 - wady i uszkodzenia spowodowane działaniem siły wyższej (np. uderzeniem pioruna, powodzi, korozji, przepięć sieci elektrycznej);
 - wady spowodowane naprawami, przeróbkami i zmianami konstrukcyjnymi dokonywanymi samodzielnie przez użytkownika lub przez podmiot do tego nieuprawniony;
 - czynności i części w Instrukcji Obsługi oraz należące do normalnej eksploatacji urządzenia np. konserwacja i wymiana filtrów, wymiana baterii w pilocie;
 - roszczenia z tytułu parametrów technicznych sprzętu, o ile są one zgodne z podanymi przez producenta;
 - produkty, których Kartę Gwarancyjną lub numery seryjne zmieniono, zmasowano, usunięto lub zatarto.
8. THERMOSILESIA Sp. z o.o. sp. k. nie ponosi odpowiedzialności za szkody (pośrednie i bezpośrednie), wynikające z wady, zarówno w zakresie szkody rzeczywistej jak i utraconych korzyści, a w szczególności: utraconych dóbr, obrotu, zysku i oszczędności, niezależnie czy są one związane z zastosowaniem lub niemożliwością zastosowania urządzenia. Ma to zastosowanie również wtedy, gdy THERMOSILESIA Sp. z o.o. Sp. k. została powiadomiona o możliwości wystąpienia takich szkód.
9. Użytkownik traci wszelkie prawa wynikające z gwarancji w przypadku stwierdzenia dokonywania nieautoryzowanych napraw lub zmian konstrukcyjnych.
10. W przypadku nieuzasadnionych zgłoszeń reklamacyjnych użytkownik może ponieść koszty związane z wykonywanymi czynnościami.
11. THERMOSILESIA Sp. z o.o. sp. k. nie będzie ponosiła odpowiedzialności za terminowość napraw gwarancyjnych, jeżeli działalność serwisowa zakłócona zostanie nieprzewidywanymi okolicznościami o charakterze siły wyższej lub gdy w uzgodnionym wcześniej terminie Klient uniemożliwił dostęp do miejsca instalacji urządzenia.

Zgłoszenie awarii oczyszczacza powietrza prosimy kierować do Autoryzowanego Instalatora wykonującego okresowe przeglądy konserwacyjne sprzętu.

Uwagi związane z niewłaściwą działalnością Autoryzowanego Instalatora prosimy kierować do THERMOSILESIA Sp. z o.o. sp. k., ul. Szyb Walenty 16, 41-700 Ruda Śląska, www.thermosilesia.pl.

KART GWARANCYJNA

Gwarancja jest ważna wyłącznie z dowodem zakupu

Model oczyszczacza powietrza

Numer seryjny

Pieczęć i podpis sprzedawcy

Pieczęć i podpis instalatora

Data sprzedaży: _____

Data montażu: _____

Numer faktury: _____

Miejsce montażu: _____

Pieczęć i podpis sprzedawcy

Akceptuję warunki gwarancji
oraz potwierdzam odbiór sprawnego sprzętu
Data i podpis klienta

NOTES

A series of horizontal dotted lines for writing notes.

NOTES

A series of horizontal dotted lines for writing notes.

NOTES

A series of horizontal dotted lines for writing notes.



Pieczęć instalatora

www.rotenso.com
email: info@rotenso.com





PL

TUYA SMART LIFE

Aplikacja mobilna dla oczyszczaczy

**Instrukcja
obsługi**

APLIKACJA MOBILNA - TUYA SMART LIFE

Instrukcja obsługi (Oczyszczacze)

Spis treści

INSTRUKCJE	3
Pobieranie aplikacji	3
Rejestracja	3
ID Twojego konta i hasło	4
Kod weryfikacyjny do Logowania.....	4
Gdy zapomnisz hasła.....	4
Zarządzenia użytkownikami/rodziną	5
Dodawanie urządzeń.....	7
Sterowanie.....	11
Inteligentne funkcje.....	14
Mój dom (My Home).....	18
Strona "Me"	19

INSTRUKCJE

1. POBIERANIE APLIKACJI

Wyszukaj i pobierz aplikację TUYA SMART LIFE w GoogleStore lub AppStore lub zeskanuj poniższy kod QR.



2. REJESTRACJA

Jeśli nie masz konta aplikacji, możesz się zarejestrować lub zalogować za pomocą kodu uwierzytelniającego. Proces rejestracji poniżej.

1. Kliknij "REGISTER" (zarejestruj) (Rys. 1) aby przejść do strony polityki prywatności Smart Life. Kliknij "AGREE" (zgadzam się) (Rys. 2) aby przejść do strony rejestracji.
2. System automatycznie zidentyfikuje kraj / region, w którym się znajdujesz, możesz również dokonać wyboru ręcznie. Wprowadź swój nr telefonu lub adres e-mail i kliknij "GET AUTHENTICATION CODE", aby uzyskać kod uwierzytelniający (Rys. 3).
3. Wprowadź otrzymany kod (Rys. 4). Wprowadź hasło i kliknij "COMPLETED" (Rys. 5), aby zakończyć rejestrację.

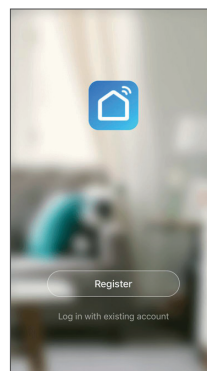

Rys. 1

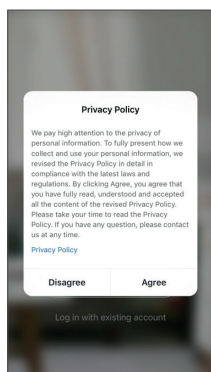

Rys. 2

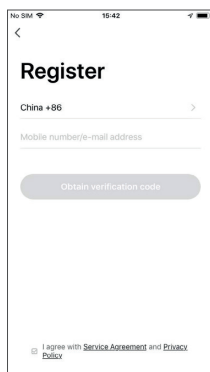

Rys. 3

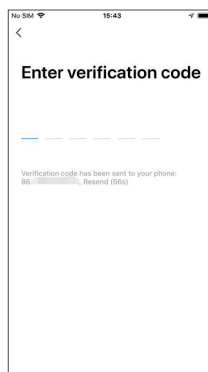

Rys. 4

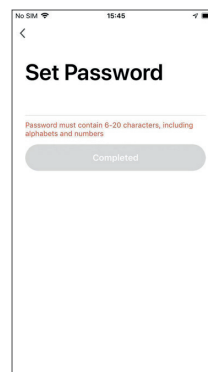

Rys. 5

INSTRUKCJE

3. ID TWOJEGO KONTA I HASŁO

Jeśli masz już konto aplikacji, kliknij "LOG IN WITH EXISTING ACCOUNT" (załoguj się przy użyciu istniejącego konta), aby przejść do strony logowania.

1. System automatycznie zidentyfikuje kraj / region, w którym się znajdujesz, możesz również dokonać wyboru ręcznie.
2. Wprowadź podany podczas rejestracji numer telefonu lub e-mail i hasło, aby się zalogować.

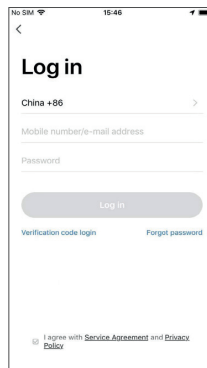

Rys. 6

4. KOD WERYFIKACYJNY DO LOGOWANIA

1. Kliknij "VERIFICATION CODE LOGIN" (Rys. 7), aby przejść do następnego ekranu.
2. System automatycznie zidentyfikuje kraj / region, w którym się znajdujesz, możesz również dokonać wyboru ręcznie.
3. Wprowadź swój nr telefonu lub adres e-mail i kliknij "OBTAIN AUTHENTICATION CODE", aby uzyskać kod uwierzytelniający (Rys. 8).
4. Wprowadź otrzymany kod weryfikacyjny, aby się zalogować (Rys. 9).

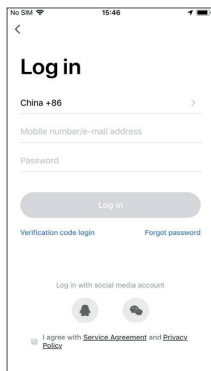

Rys. 7

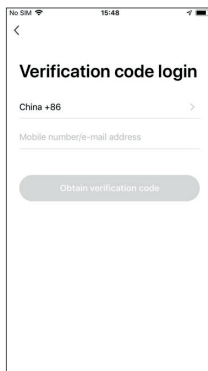

Rys. 8

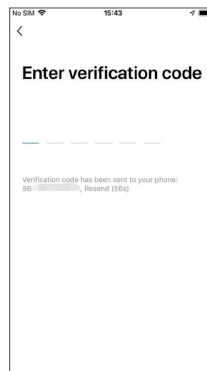

Rys. 9

5. GDY ZAPOMNISZ HASŁA

Jeśli nie pamiętasz hasła do aplikacji, możesz je zresetować, wykonując poniższą procedurę:

1. Kliknij "FORGOT PASSWORD" (Zapomniałem hasła, Rys. 10).
2. System automatycznie zidentyfikuje kraj / region, w którym się znajdujesz, możesz również dokonać

INSTRUKCJE

wyboru ręcznie. Wprowadź swój nr telefonu lub adres e-mail i kliknij "OBTAIN AUTHENTICATION CODE", aby uzyskać kod uwierzytelniający (Rys. 11).

3. Wprowadź otrzymany kod weryfikacyjny (Rys. 12).
4. Wprowadź nowe hasło i kliknij "COMPLETED" (Rys. 13).

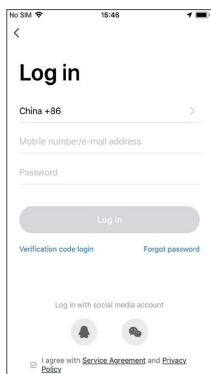

Rys. 10

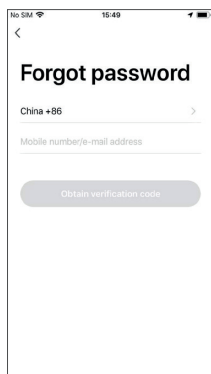

Rys. 11

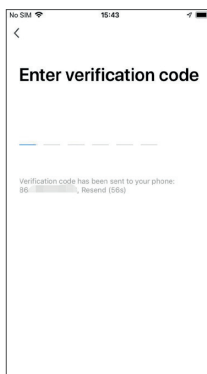

Rys. 12

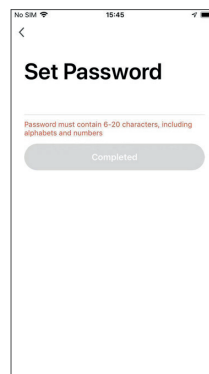

Rys. 13

6. ZARZĄDZENIA UŻYTKOWNIKAMI/RODZINĄ

1. Po zalogowaniu kliknij "CREATE FAMILY" (Stwórz rodzinę), aby przejść do strony "ADD FAMILY" (dodaj rodzinę), jak pokazano na Rys. 14.
2. W razie potrzeby, nazwę rodziny ("FAMILY NAME") można dodać ręcznie. Kliknij "SET LOCATION" (Ustaw lokalizację), aby otworzyć mapę. Przesuń ręcznie ikonę, aby zmienić adres. Kliknij "OK", aby zatwierdzić wprowadzone zmiany (Rys. 15).
3. Kliknij "ADD ROOM", aby dodać pokój (Rys. 16). Kliknij przycisk "DONE" (prawy górny róg ekranu), aby zakończyć zmiany. Ustawienia pokoju można zmienić w dowolnym momencie klikając "..." (Rys. 17).

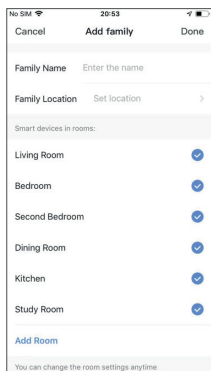

Rys. 14

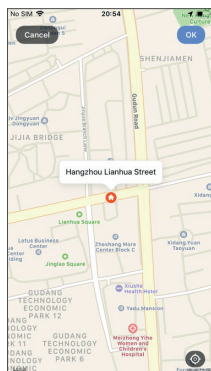

Rys. 15

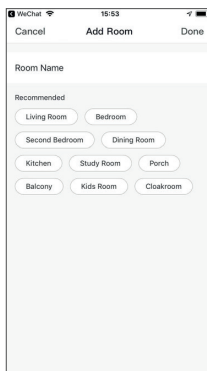

Rys. 16

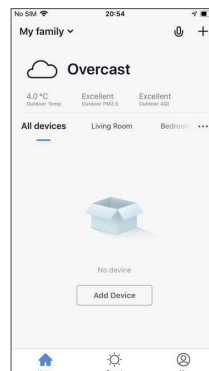

Rys. 17

INSTRUKCJE

4. Kliknij strzałkę w dół (Rys. 18) w lewym górnym rogu, aby dodać rodzinę i nią zarządzać. Jedno konto może zarządzać wieloma rodzinami jednocześnie. Użytkownik może obsługiwać urządzenie w rodzinie, którą wybierze.
5. Kliknij FAMILY NAME (Nazwa rodziny) (Rys. 20) aby przejść do jej ustawień (Rys. 21).

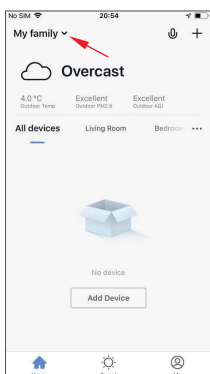

Rys. 18

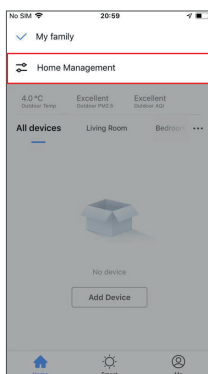

Rys. 19

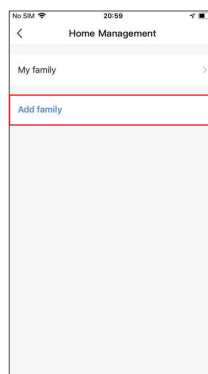

Rys. 20

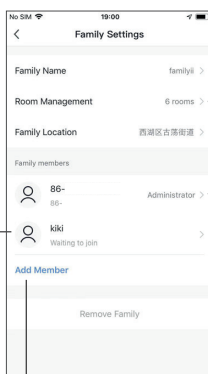

Rys. 21

Po wysłaniu zaproszenia, "Waiting to join" (Oczekiwanie na dołączenie) zostanie wyświetlone przed potwierdzeniem.

Dodawanie/usuwanie pokoi w rodzinie oraz zarządzanie ustawieniami pokoju/pokojów.

Administratorzy posiadają najwyższy poziom dostępu, który pozwala im na zarządzanie dostępnymi urządzeniami oraz przyznawaniem dostępu innym członkom rodziny.

Klikając przycisk ADD MEMBER Administratorzy mogą zapraszać innych członków do przyłączenia się do grupy (rodziny).

INSTRUKCJE

6. Dodany użytkownik otrzyma powiadomienie w aplikacji w formie okienka PopUp, może je zaakceptować (Accept), aby dołączyć lub odrzucić (Refuse) (Rys. 22). W międzyczasie otrzymasz przypomnienie w centrum wiadomości (Message Center) (Rys. 23).

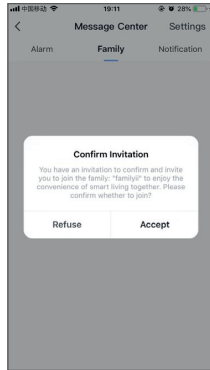

Rys. 22

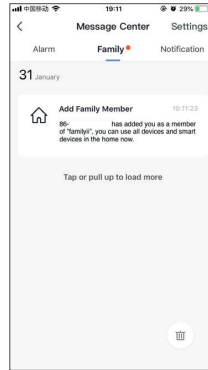

Rys. 23

7. DODAWANIE URZĄDZEŃ

Kliknij "Add Device" (Dodaj urządzenie) lub znaczek "+" w prawym górnym rogu strony głównej aplikacji, aby przejść do strony z dodawaniem urządzeń (Rys. 24).

Istnieją dwa sposoby na dodawanie urządzenia: dodawanie ręczne (Add manually) (Rys. 25) oraz po przez wyszukiwanie urządzenia (Search Device) (Rys. 26).

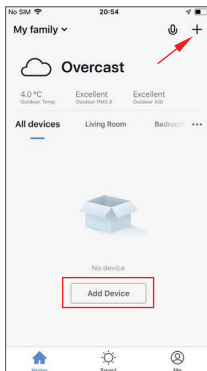

Rys. 24

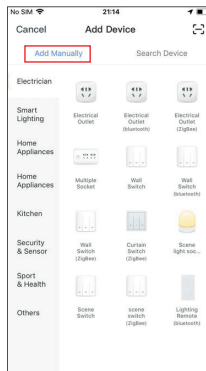

Rys. 25

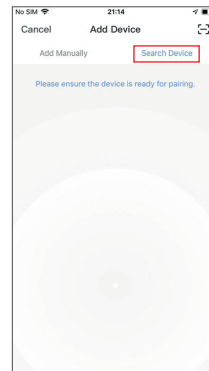

Rys. 26

INSTRUKCJE

7.1. DODAWANIE RĘCZNIE - URZĄDZENIE WI-FI - TRYB DOMYŚLNY

1. Aplikacja obsługuje dwa tryby: domyślny i AP. Kliknij "AP MODE" w prawym górnym rogu trybu domyślnego "DEFAULT MODE", aby przełączać tryby między sobą.
2. Aby wybrać tryb domyślny (Default mode), upewnij się, że dioda kontrolna na panelu urządzenia miga szybko (dwa razy na sekundę), następnie kliknij przycisk, aby przejść do następnego kroku.
3. Jeżeli dioda kontrolna nie miga szybko (bądź nie miga), kliknij przycisk "HELP", aby wyświetlić pomocne instrukcje.

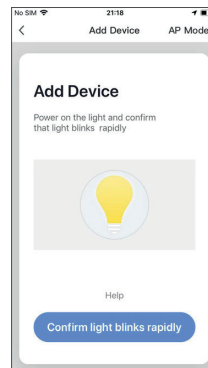

Rys. 27

UWAGA: Jak ustawić diodę kontrolną w tryb gotowości (szybkie miganie):

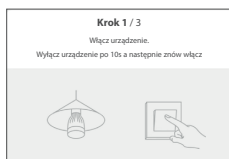

Rys. 28



Rys. 29



Rys. 30

7.2. DODAWANIE RĘCZNIE - URZĄDZENIE WI-FI - TRYB AP

1. Aby wybrać tryb AP ("AP MODE"), że dioda kontrolna na urządzeniu miga powoli (jedno mignięcie co 3 sekundy), a następnie kliknij przycisk, aby przejść do następnego kroku.
2. Jeżeli dioda kontrolna miga za szybko (bądź nie miga), kliknij przycisk "HELP", aby wyświetlić pomocne instrukcje.

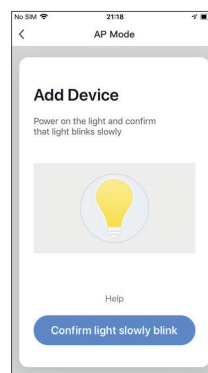

Rys. 31

INSTRUKCJE

UWAGA: Jak ustawić diodę kontrolną w tryb gotowości (wolne miganie):

Rys. 32

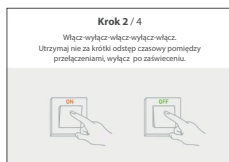

Rys. 33



Rys. 34



Rys. 35

7.3. DODAWANIE RĘCZNIE - URZĄDZENIE WI-FI - KONFIGURACJA

1. W wybranym trybie kliknij przycisk potwierdzający na stronie, kiedy dioda kontrolna miga szybko/wolno (Rys. 36).
2. Wybierz żądaną sieć WiFi, aby umożliwić udane połączenie z internetem. Następnie wprowadź hasło swojej sieci WiFi i potwierdź przyciskiem "OK", aby przejść do dalszej konfiguracji.
3. Jeżeli został wybrany tryb domyślny, konfiguracja aplikacji zostanie zakończona (Rys. 37). Pomyślna konfiguracja wyświetli się na ekranie, jak na Rys. 38. Nazwy urządzeń jak i lokalizacje pomieszczeń, w których się znajdują, można dowolnie zmieniać/wybierać.
4. W trybie AP (gdy dioda miganie powolnie) możesz wybrać konfigurację punktu dostępu, połączenie musi zostać nawiązane z punktem dostępowym WiFi, którego nazwa zaczyna się od „SmartLife”, tak jak pokazano na Rys. 39.

Uwaga: Niektóre nazwy aktywnych punktów dostępowych mogą być definiowane przez użytkownika.

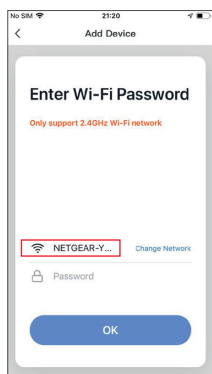

Rys. 36

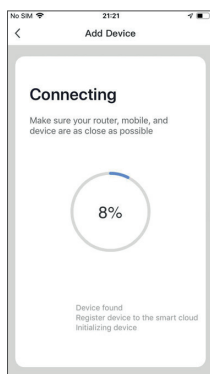

Rys. 37

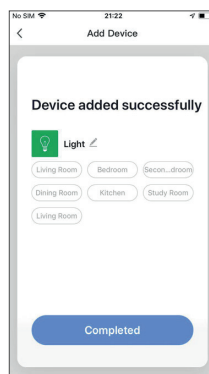

Rys. 38

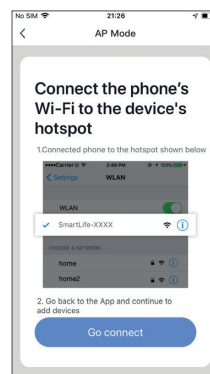

Rys. 39

5. Połącz się z wybranym punktem dostępowym, a następnie wróć do menu konfiguracji, aby kontynuować dalszą konfigurację. Proces w aplikacji będzie kompletny jak na Rys. 40. Pomyślnie zakończenie konfiguracji pojawi się jak pokazano na Rys. 41.

NIEPOWODZENIE:

Jeżeli konfiguracja nie powiedzie się, pokaże się ekran z Rys. 42. Możesz kliknąć przycisk "GOT IT", aby dodać ponownie lub przejść do uzyskania pomocy "HELP".

INSTRUKCJE

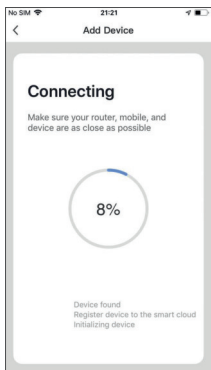

Rys. 40

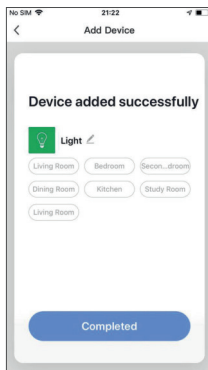

Rys. 41

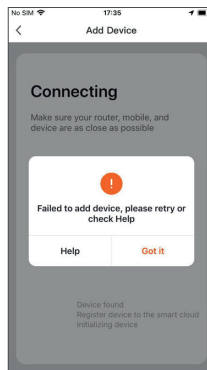

Rys. 42

7.4. DODAWANIE RĘCZNIE - URZĄDZENIE ZIGBEE

Podczas dodawania urządzeń ZigBee, Gateway powinna zostać dodana jako pierwsza.

1. Podłącz Gateway użyj kabla sieciowego, aby połączyć się z routerem.
2. Podłącz telefon i Gateway do tej samej sieci.
3. Kliknij przycisk „ADD DEVICE” (dodaj urządzenie) na stronie głównej, jak pokazano na Rys. 43. Kliknij Gateway ZigBee w kategorii „OTHERS” (Inne). Potwierdź, że wskaźnik zmienił kolor na zielony i kliknij „BIND”, aby przejść do procesu dodawania (Rys. 47).

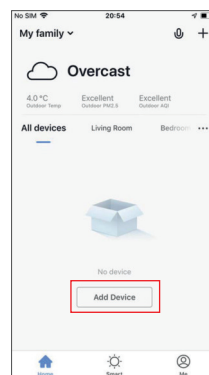

Rys. 43

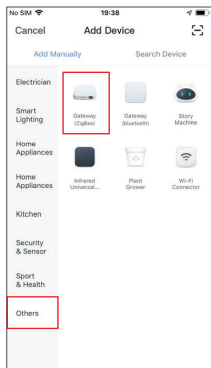

Rys. 44



Rys. 45

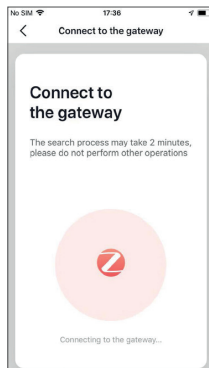

Rys. 46

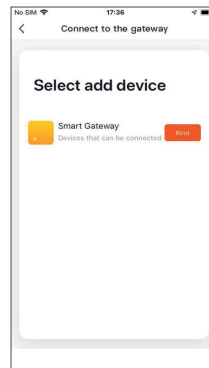

Rys. 47

INSTRUKCJE

- Po domyślnym dodaniu Gateway, przejdź do jej strony, kliknij "ADD SUB DEVICE" (Dodaj urządzenie podrzędne) i wybierz pasujące urządzenie. Aby dodać inne urządzenie pod tą samą Gataway postępuj tak samo jak w pkt. 7.

WYSZUKIWANIE URZĄDZENIA:

Różne metody wyszukiwania uruchamiane są w tym samym czasie, w tym wyszukiwanie urządzeń WiFi w sieci, bluetooth gateway, urządzeń bluetooth, zigbee gateway, urządzenia w istniejącej Gateway. Rys. 51.

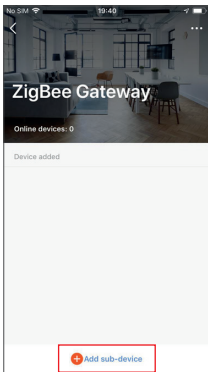

Rys. 48

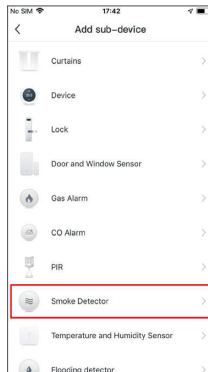

Rys. 49



Rys. 50

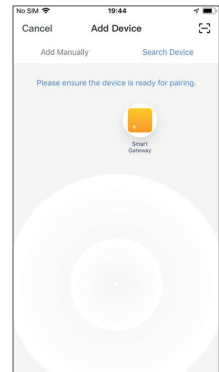

Rys. 51

8. STEROWANIE

8.1. STEROWANIE INDYWIDUALNE

Jeżeli urządzenie zostało prawidłowo skonfigurowane pojawi się wówczas na stronie głównej. Kliknij, aby otworzyć panel sterowania dla urządzeń inteligentnych.

UWAGA:

- Niektóre urządzenia, kiedy są online, mogą używać skrótów klawiszowych. Kliknij "COMMON FUNCTIONS" (Funkcje wspólne), aby ich użyć.
- Jeżeli urządzenia nie są podłączone do sieci wówczas pojawią się jako "Offline" i nie będzie możliwości z ich korzystania.

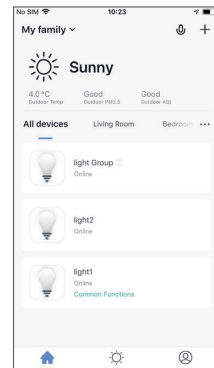

Rys. 52

INSTRUKCJE

Otwórz panel sterowania dla urządzeń. Np. patrząc na *Rys. 52* podświetlenie jest wyłączone i tylko funkcja Timera może zostać użyta w tym trybie wyłączenia. *Rys. 54* pokazuje włączone podświetlenie, scenę, kolor, jasność i harmonogram, który może być skonfigurowany w trybie włączenia. Kliknij „...” w prawym górnym rogu panelu sterowania, aby zarządzać poszczególnymi urządzeniami.



Rys. 53

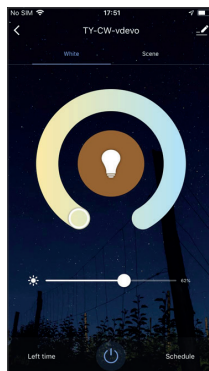

Rys. 54

Menu modyfikacji urządzenia (Rys. 55):

1. DEVICE NAME (Nazwa urządzenia): Możesz zmienić nazwę i lokalizację urządzenia.
2. DEVICE LOCATION (Lokalizacja urządzenia): Możesz wybrać lokalizację urządzenia, na przykład salon czy sypialnia.
3. SHARE DEVICE (Udostępnianie urządzenia): Możesz udostępnić dowolne urządzenie innym osobom, wprowadzając ich numery telefonów. (Uwaga: Ich numery telefonów muszą być zarejestrowane w aplikacji Tuya.)
4. CREATE GROUP (Stwórz grupę): Kliknij, aby pokazać automatycznie wszystkie dodane urządzenia tego samego modelu. Nie można utworzyć grupy dla różnych modeli urządzeń.
5. DEVICE INFORMATION (Informacje o urządzeniu): Tutaj sprawdzisz: ID urządzenia, siłę sygnału WiFi, adres IP, adres Mac i strefę czasową urządzenia.
6. FEEDBACK (Opinie): Możesz przesłać swoją opinię na temat użytkowania aplikacji.
7. ADD TO HOME SCREEN (Dodaj do ekranu głównego): Możesz dodawać urządzenia do swojego ekranu głównego na telefonie, aby ułatwić zarządzanie nim.
8. CHECK FOR FIRMWARE UP DATE (Sprawdź aktualizacje): Tu możesz sprawdzić, czy masz najnowsze (zaktualizowane) oprogramowanie.
9. REMOVE DEVICE (Usuń urządzenie): Usuń dodane urządzenie z listy.
10. RESTORE FACTORY DEFAULTS (Przywróć ustawienia fabryczne): Usuń urządzenia i wyczyść wszystkie dane.

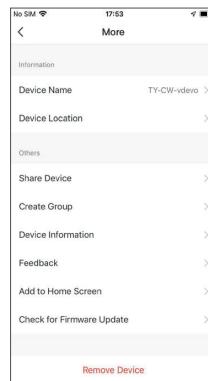

Rys. 55

INSTRUKCJE

8.2. UDOSTĘPNIANIE URZĄDZENIA

Kliknij "ADD SHARING" (Udostępni urządzenie), wprowadź konto, z którym chcesz współdzielić urządzenia, i kliknij "DONE" (Gotowe), aby zakończyć. Aby zatrzymać udostępnianie, naciśnij i przytrzymaj (w systemie Android) lub przesun w lewo (w systemie iOS).

UWAGA: Urządzenia można udostępniać wyłącznie użytkownikom zarejestrowanym, posiadającym konto w aplikacji, w tym samym kraju/regionie.

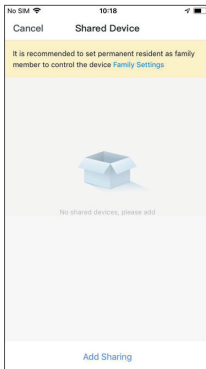

Rys. 56

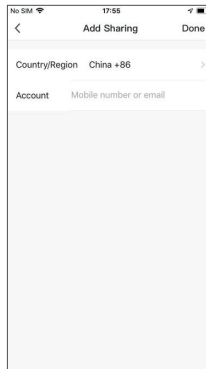

Rys. 57

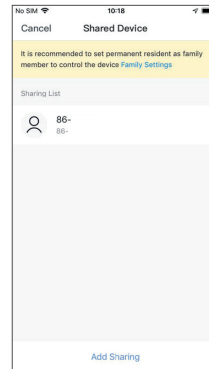

Rys. 58

8.3. KONTROLA GRUPOWA

1. Kliknij "CREATE GROUP" (Utwórz grupę) w menu "MORE" (Więcej) na stronie wybranego urządzenia (Rys. 59).
2. Strona wyświetla wszystkie urządzenia o tym samym modelu i dostępne do dodania jako grupa. Wybierz urządzenie i kliknij "SAVE" (Zapisz), następnie wprowadź nazwę grupy i kliknij "CONFIRM" (Potwierdź), aby zakończyć (Rys. 60).
3. Po pomyślnym utworzeniu grupy, strona zostanie automatycznie przekierowana do panelu sterowania grupy (Rys. 61), gdzie można zarządzać grupami.

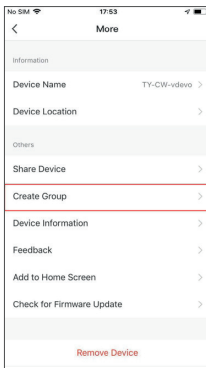

Rys. 59

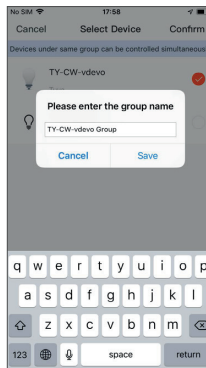

Rys. 60



Rys. 61

INSTRUKCJE

Utworzonymi grupami można wyświetlić na stronie głównej "HOME" i zarządzać za pomocą skrótów klawiszowych.

1. Otwórz panel sterowania grupą (Rys. 63).
2. Kliknij "..." w prawym górnym rogu, aby skonfigurować lub odrzucić grupy (Rys. 64).

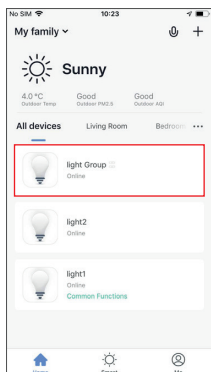

Rys. 62



Rys. 63

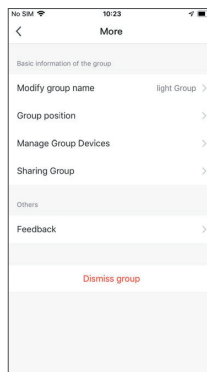

Rys. 64

9. INTELIGENTNE FUNKCJE

9.1. AUTOMATYZACJA

Kliknij "ADD SMART" (Dodaj) na stronie "SMART" lub kliknij znaczek plusika "+" w prawym górnym rogu, wybierz opcję "AUTOMATION" (Automatyzacja), by przejść do konfiguracji (Rys. 67).

Kliknij znaczek plusika "+" (Rys. 67) aby dodać więcej warunków/akcji.



Rys. 65

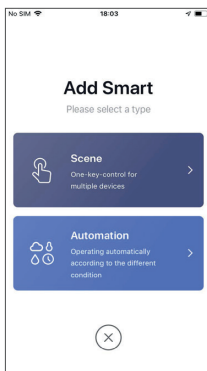

Rys. 66

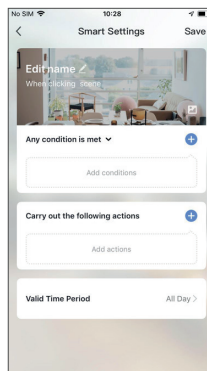

Rys. 67

INSTRUKCJE

Dodawanie warunków:

Na przykład, aby dodać temperaturę jako warunek, wybierz temperaturę jak pokazano na Rys. 68, skonfiguruj warunki związane z temperaturą (Rys. 69), następnie kliknij "NEXT", aby potwierdzić dodanie warunku (Rys. 70).

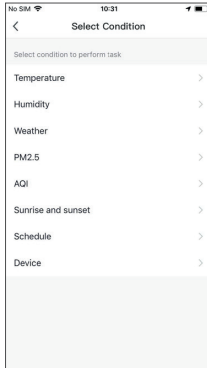

Rys. 68

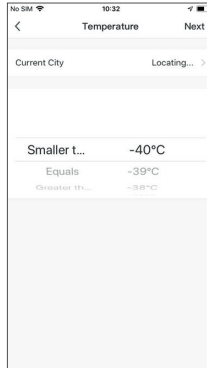

Rys. 69

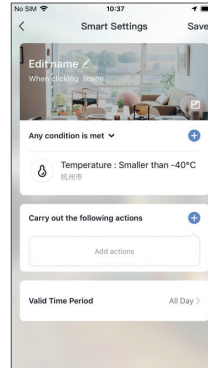

Rys. 70

Dodawanie akcji:

Kliknij "ADD ACTION" (Dodaj akcję) lub znaczek plusika "+" w prawym górnym rogu.

Istnieją cztery rodzaje akcji: wykonaj scenę (execute scene), automatyczne wyzwalanie (trigger automation), wyślij przypomnienie (send reminder) i programator czasowy (timer). (Rys. 71)

Ważny okres czasu:

Możesz ustawić ważny okres automatyzacji. Na przykład, jeśli chcesz zdefiniować scenę, w której automatycznie ma się zaświecić lampka, gdy czujnik wykryje ruch, możesz wybrać "NIGHT" jako prawidłowy okres czasu. W tym przypadku lampka nie włączy się automatycznie w ciągu dnia.

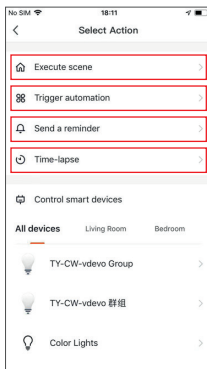

Rys. 71

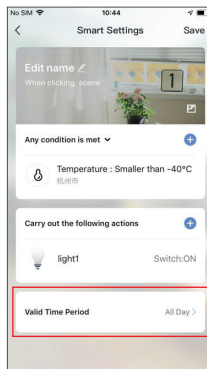

Rys. 72

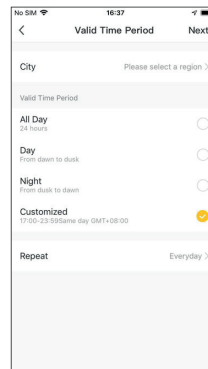

Rys. 73

INSTRUKCJE

Warunki i działania automatyzacji mogą być modyfikowane, jak pokazano na *Rys. 74*.

Aplikacja obsługuje przede wszystkim trzy rodzaje automatyzacji:

- 1. Synchronizacja między urządzeniami:** na przykład automatyczne włączanie dyfuzora aromatu i oczyszczacza powietrza w tym samym czasie, gdy włączany jest klimatyzator.
- 2. Synchronizacja urządzeń z warunkami otoczenia:** na przykład automatyczne włączanie klimatyzatora, gdy temperatura spadnie poniżej 0°C.
- 3. Działania czasowe:** takie jak automatyczne odsłonięcie zasłon o godzinie 8:00 każdego ranka.

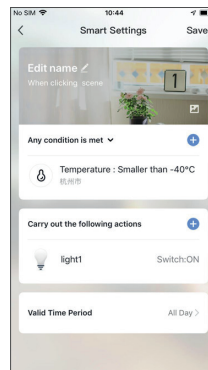

Rys. 74

9.2. SCENARIUSZ

Wybierz scenariusz i przejdź do strony z ustawieniami (*Rys. 75*). Możesz edytować nazwę scenariusza i nadać mu swoją nazwę (*Rys. 76*). Kliknij "ADD ACTIONS" (Dodaj akcję) lub symbol plusika "+" w prawym górnym rogu, aby dodać nową akcję. Menu akcji pokazano na *Rys. 77*. Konfiguracja scenariuszy jest podobna do konfiguracji automatycznych urządzeń. Ponadto możesz użyć asystenta Siri, aby uruchomić scenę.

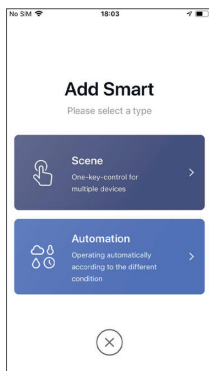

Rys. 75

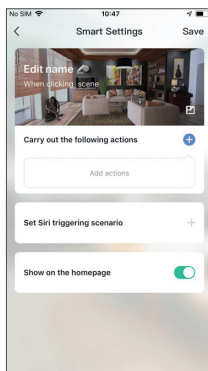

Rys. 76

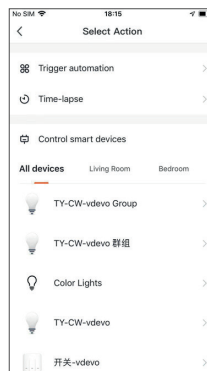

Rys. 77

INSTRUKCJE

Aby skonfigurować automatyczne uruchomienie scenariusza ("TRIGGER AUTOMATION"), należy go wcześniej skonfigurować. Jeżeli automatyczny scenariusz istnieje, pokaże się jak na Rys. 78, a następnie wybierz "ENABLED AFTER TRIGGERING" (Włączone po uruchomieniu) lub "DISABLE AFTER TRIGGERING" (Wyłączone po uruchomieniu). Następnie kliknij "NEXT" (Dalej), wprowadź nazwę scenariusza, zatwierdź zmiany i zakończ konfigurację klikając "SAVE" w prawym górnym rogu.

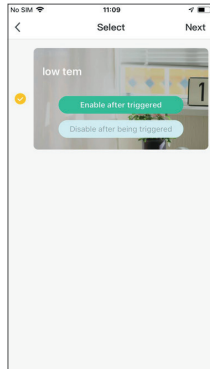

Rys. 78

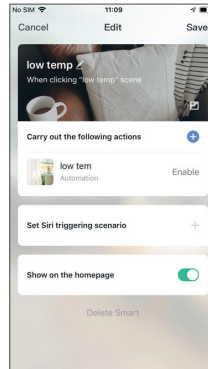

Rys. 79

9.3. DODAWANIE / MODYFIKACJA / USUWANIE

Wcześniej skonfigurowane automatyzacje i scenariusze wyświetlane są na stronie "INTELLIGENT".

Kliknij "EDIT AUTOMATION" (Edytuj automatyzację) (Rys. 80) w lewym górnym rogu, aby zmodyfikować istniejącą scenariusz czy automatyzację. Na przykład kliknij "UPDATE SCENE" (Zaktualizuj scenariusz), aby przejść do strony, gdzie można zmienić kolejność scenariuszy lub je usunąć, przesuwając w lewo (Rys. 81). (W systemie iOS kliknij „-” po lewej stronie nazwy scenariusza, aby ją usunąć.)

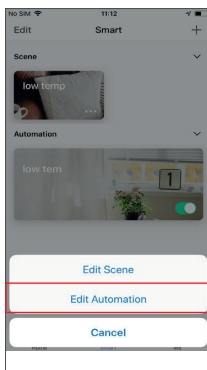

Rys. 80

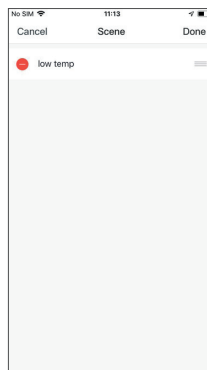

Rys. 81

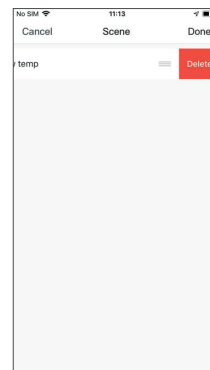

Rys. 82

INSTRUKCJE

Edytowanie scenariusza: Kliknij „...” aby przejść do strony edycji (Rys. 83).

Edytowanie automatyzacji: Kliknij w dowolnym miejscu na tle automatyzacji, aby przejść do edycji (Rys. 83). Przejdź do strony edycji automatyzacji (Rys. 84). Przesuń w lewo, aby usunąć wcześniej dodane warunki lub akcje, dodaj nowe warunki/akcje lub usuń je całkowicie.

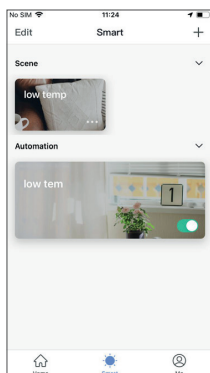

Rys. 83

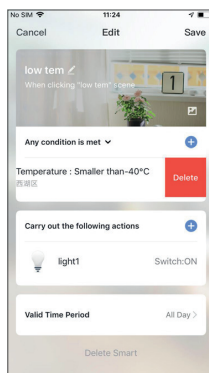

Rys. 84

10. MÓJ DOM (MY HOME)

Obsługa poleceń głosowych

Dla użytkowników ze zdefiniowanymi, wieloma rodzinami, którzy mogą je przełączać/dodawać

Kliknij i wprowadź czynnik pogodowy, możesz przeciągać je, aby zmienić ich kolejność, pierwsze trzy czynniki zostaną wyświetlone na stronie głównej

Jedną kluczową aktywacją dla inteligentnych scenariuszy. Łatwe przełączanie między scenami codziennymi

Przełączaj dowolnie między pokojami w domu. Wyświetla status urządzeń w każdym pokoju.

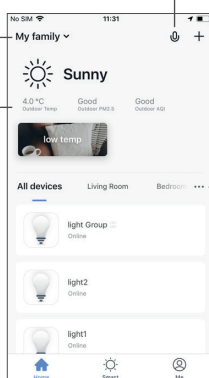

Rys. 85

INSTRUKCJE

11. STRONA "ME"

- Zarządzanie domem (Home Management):** możesz zarządzać rodziną i członkami;
- Centrum wiadomości (Message Center):** trzy kategorie wiadomości: alarm, rodzina (family) i powiadomienie. Można ustawić określony przedział czasowy dla funkcji „nie przeszkadzać”, powiadomienia będą wyłączone na określony czas.
- Centrum pomocy (Help Center):** zawiera cztery części: zgłaszanie błędów, diagnostyka sieci, sugestie i często zadawane pytania (FAQ);
- Więcej usług (More Services):** sterowanie głosowe i inne usługi.
- Ustawienia (Settings).**

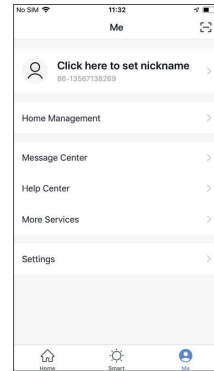

Rys. 86

11.1. CENTRUM WIADOMOŚCI (MESSAGE CENTER)

- Komunikaty alarmowe obejmują:** alarm urządzenia, powiadomienia automatyczne, alarm, błąd synchronizacji urządzenia itp.;
- Komunikaty rodzinne obejmują:** dodanie członka rodziny, usunięcie członka rodziny, odrzucenie rodziny, ustawienie członka rodziny jako administratora, dodanie/udostępnienie urządzenia, itp.;
- Powiadomienia obejmują:** aktualizacja statusu opinii (feedback), oficjalne wiadomości push, itp.

W centrum wiadomości można również ustawić przedział czasowy dla funkcji „nie przeszkadzać”, powiadomienia będą wyłączone na określony czas. Kliknij „SETTINGS” (Ustawienia) w prawym górnym rogu, aby przejść do ustawień. Przesuń suwak „DO NOT DISTURB” (Nie przeszkadzać) na „włączony”, a następnie ustaw czas obowiązywania. Po udanym ustawieniu nie będziesz otrzymywać powiadomień przez określony przez siebie czas.

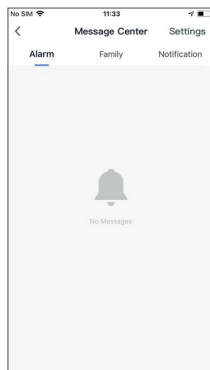

Rys. 87

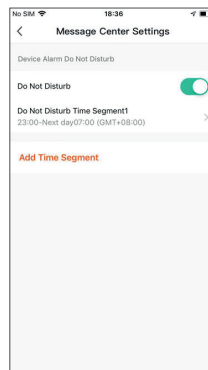

Rys. 88

INSTRUKCJE

11.2. CENTRUM POMOCY (HELP CENTER)

- **Moje opinie (My Feedback):** sprawdź proces przetwarzania Twojej opinii.
- **Zgłoś błąd (Submit Fault):** prześlij swoją opinię na temat problemów napotkanych podczas użytkowania.
- **Diagnostyka sieci (Network diagnosis):** pomaga szybciej rozwiązać problem. Czas diagnozy wynosi około 2 minuty.
- **Sugestia (Suggestion):** tutaj możesz przesłać sugestie dotyczące optymalizacji aplikacji
- **FAQ:** zawiera często zadawane pytania w trzech tematach: urządzenia sieciowe, korzystanie z aplikacji i kontrola przez osoby trzecie.

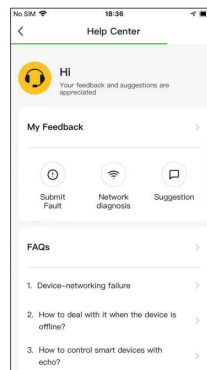

Rys. 89

11.3. WIĘCEJ USŁUG

Usługi głosowe (Voice Services): możesz kliknąć ikonę głośnika aby zobaczyć w jaki sposoby połączenia.

Inne usługi:

1. **IFTTT:** jak połączyć się z IFTTT;
2. **Zlecenia serwisowe (Service Orders):** możesz tutaj sprawdzić zamówione usługi;
3. **Powiadomienie filtrowane AI (AI Filtered Notification):** Po aktywacji usługi, zanim otrzymasz powiadomienie będzie ono filtrowane według algorytmu opartego na chmurze.
4. **Wideo przechowywane w chmurze (Video Cloud Storage):** Po aktywacji usługi urządzenie może szyfrować dany film i przesłać na serwer, użytkownik może oglądać archiwalne wideo w aplikacji.
5. **Przypomnienie telefoniczne (Phone Reminder):** kiedy usługa jest aktywna, po uruchomieniu scenariusza zdefiniowanego wcześniej przez użytkownika, system automatycznie wyśle powiadomienie na podany w pliku nr telefonu (powiadomienie może zostać wysłane w więcej niż jeden numer).

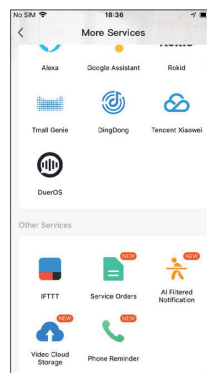

Rys. 90

INSTRUKCJE

11.4. USTAWIENIA (SETTING)

1. Klikając "RATE US" (Oceń nas), przejdziesz do sklepu z aplikacjami aby ocenić naszą aplikację.
2. O aplikacji TuyaSmart.
3. Polityka prywatności.
4. Umowa o świadczenie usług.
5. Licencja Open Source.
6. Wersja oprogramowania.

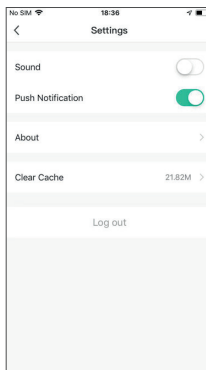

Pic. 91

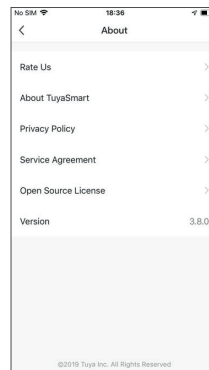

Pic. 92

11.5. CENTRUM PERSONALIZACJI (PERSONAL CENTER)

Tutaj możesz zmienić swoje zdjęcie profilowe, pseudonim, strefę czasową i preferowaną jednostkę temperatury.

Przechodząc na stronę "Accounts Security" (Zabezpieczenie konta) page, możesz zmienić hasło do logowania, ustawić hasło gestem i dezaktywować konto.

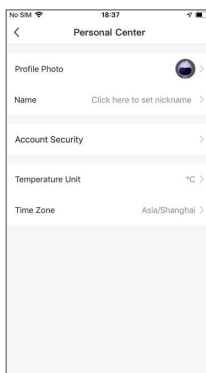

Pic. 93

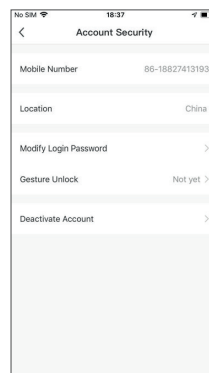

Pic. 94

INSTRUKCJE

11.6. ZMIANA HASŁO LOGOWANIA

Aby ustawić hasło gestem kliknij "GESTURE UNLOCK" (Odblokowywanie gestem). Po aktywowaniu tej funkcji będziesz musiał używać gestu, aby uzyskać dostęp do aplikacji. Jeśli zapomniałeś swojego gestu do odblokowania, kliknij "FORGOT THE GESTURE PASSWORD" (Zapomniałem gestu odblokowującego), aby otrzymać kod uwierzytelniający na podany przy rejestracji numer telefonu lub adres e-mail. Po otrzymaniu wprowadź kod uwierzytelniający i ustaw nowy gest odblokowujący.

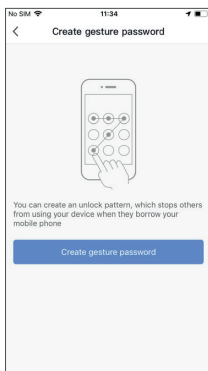

Rys. 95

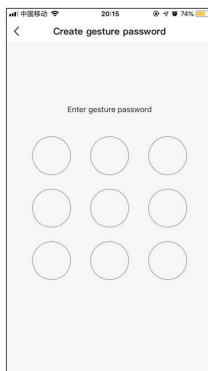

Rys. 96

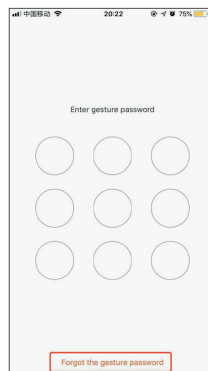

Rys. 97



Pieczęć instalatora

www.rotenso.com
email: info@rotenso.com

